

Operating InstructionsMicrowave Oven.....For Commercial Use
Bedienungsanleitung.....MikrowellengerätFür Gewerbliche Nutzung
Mode d'emploiFour à Micro-ondesPour Usage Professionnel
Gebruiksaanwijzing.....Magnetronoven.....Voor Professioneel Gebruik
Manual de Instrucciones ..Horno MicroondasPara Uso Commercial
Istruzioni.....Forno a MicroondePer Uso Professionale
Bruksanvisning.....MikrovågsugnFör Yrkesmässig Användning
BrugsanvisningMikrobølgeovneTil Professionelt Brug
BruksanvisningMikrobølge Ovn ..For Profesjonell Bruk/Storkjøkken
KäyttöohjeetMikroaaltouuniAmmattikäyttöön

NE-1880/NE-3240/NE-2140/NE-1840

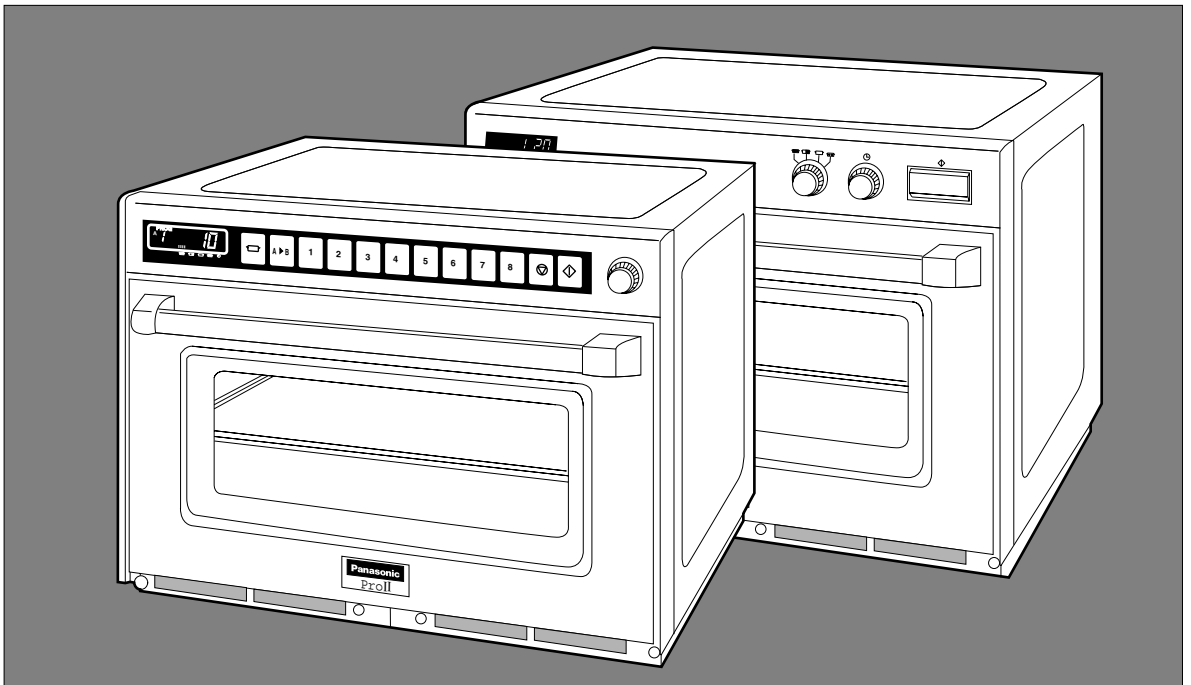

Please read these instructions completely before operating this oven and keep for future reference.

Vor Gebrauch des Gerätes bitte die Bedienungsanleitung ausführlich durchlesen.

Lire attentivement ces instructions avant toute utilisation du four. Les garder pour un usage ultérieur.

Leest U s.v.p. eerst deze handleiding in zijn geheel door, voordat U de oven in gebruik neemt.

Por favor lea atentamente el manual de instrucciones antes de utilizar este horno microondas y mantengalo accesible para futuras consultas.

Prima di utilizzare l'apparecchio, leggete attentamente queste istruzioni.

Läs instruktionerna noga innan du använder ugnen och spara dessa för framtida bruk.

Læs omhyggelig brugsanvisningen før ovnen tages i brug.

Les bruksanvisningen før ovnen benyttes, og behold den så lenge ovnen er i drift.

Lue nämä käyttöohjeet huolellisesti ennen uunin käyttöönottoa ja säilytä ne seuraavaa kertaa varten.

<p>This product is an equipment that fulfills the European standard for EMC disturbances (EMC = Electromagnetic Compatibility) EN 55011. According to this standard this product is an equipment of group 2, class B and is within required limits. Group 2 means that radio-frequency energy is intentionally generated in the form of electromagnetic radiation for warming and cooking of food. Class B means that this product may be used in normal household areas.</p>
<p>Bei diesem Produkt handelt es sich um ein Gerät, das die europäische Norm für EMV-Funkstörungen (EMV = Elektromagnetische Verträglichkeit), EN 55011, erfüllt. Gemäß dieser Norm ist dieses Produkt ein Gerät der Gruppe 2, Klasse B und hält alle Grenzwerte ein. Gruppe 2 bedeutet, dass in diesem Gerät Hochfrequenz-Energie für das Erwärmen oder Garen von Lebensmitteln absichtlich als elektromagnetische Strahlung erzeugt wird. Klasse B sagt aus, dass dieses Produkt in einem normalen Wohnbereich betrieben werden darf.</p>
<p>Ce produit est un matériel qui répond aux normes européennes sur les perturbations électromagnétiques EMC (EMC = compatibilité électromagnétique) EN 55011. Selon cette norme, ce produit est classé Groupe 2, classe B et reste dans les limites requises. La classification groupe 2 signifie que l'énergie à fréquence radio est intentionnellement émise sous forme d'une radiation électromagnétique afin de réchauffer ou de cuire des aliments. Classe B signifie que ce produit peut être utilisé dans un environnement domestique usuel.</p>
<p>Dit produkt voldoet aan de Europese standaard (EN 55011) voor EMC interferentie 's (EMC = Elektromagnetische Compabiliteit) Overeenkomstig deze standaard behoort dit produkt tot de groep 2 apparatuur, klasse B en voldoet deze aan alle normeringseisen. Groep 2 houdt in dat de Frequentie energie wordt opgewekt in de vorm van elektromagnetische straling bedoeld voor het verwarmen en koken van voedsel. Groep B informeerd dat dit produkt toegepast kan worden voor normaal huishoudelijk gebruik.</p>
<p>Este producto es un equipo que cumple con el standard EMC (EMC = Compatibilidad Electromagnética) EN 55011. De acuerdo con este standard este producto es un equipo del grupo 2 clase B y se encuentra dentro de los límites exigidos. Grupo 2 significa que la energía de radio frecuencia es generada en forma de radiación electromagnética para calentar o cocinar alimentos. Clase B significa que este producto debe de ser usado en áreas domésticas.</p>
<p>Questo prodotto è conforme agli attuali standard Europei per la Compatibilità Elettromagnetica, in ottemperanza alle norme EN 55011. Secondo gli standard menzionati questo prodotto rientra nel gruppo 2, classe B, all'interno dei limiti richiesti. Gruppo 2; significa che la radio frequenza è generata sotto forma di emissione elettromagnetica adatta allo scopo di riscaldare o cuocere i cibi. Classe B: significa che questo prodotto può essere utilizzato nel normale ambito casalingo.</p>
<p>Denna produkt uppfyller de europeiska standard EN 55011 för EMC bestämmelser (EMC = Elektromagnetisk kompatibilitet). Enligt denna standard är denna produkt en apparat i grupp 2, klass B och uppfyller kraven för detta. Grupp 2 betyder att radio-frekvent energi produceras i form av elektromagnetiska vågor, för uppvärmning av mat. Klass B betyder att denna produkt kan användas i det normala hushållet.</p>
<p>Dette produkt opfylder den europæiske standard EN 55011 for EMC forstyrrelser (EMC = Elektromagnetisk Kompatibilitet). I henhold til denne standard er dette produkt et apparat i gruppe 2, klasse B og opfylder kravene for dette. Gruppe 2 betyder, at radio-frekevent energi dannes i form af elektromagnetiske bølger, med henblik på opvarmning af føde. Klasse B betyder, at dette produkt, må anvendes i almindelige husholdninger.</p>
<p>Dette produktet opfylder den europeiske standard EN 55011 for EMC forstyrrelser (EMC = Elektromagnetisk kompatibilitet). I henhold til denne standard er dette produkt et apparat i gruppe 2, klasse B og opfylder kravene for dette. Gruppe 2 betyr at radio-frekvent energi dannes i form av elektromagnetiske bølger, med henblik på oppvarming av mat. Klasse B betyr at dette produkt kan benyttes i almindelige husholdninger.</p>
<p>Tämä on laite, joka täyttää Eurooppalaisen EMC-standardin (EMC = Elektromagneettinen yhteensopivuus) EN 55011. Tämän standardin mukaan laite kuuluu ryhmään 2, luokkaan B ja täyttää vaadittavat ehdot. Ryhmä 2 tarkoittaa, että radioaaltoenergia syntyy elektromagneettisen säteilyn muodossa ruoan lämmittämiseksi tai kypsentämiseksi. Luokka B tarkoittaa, että tätä laitetta voidaan käyttää kotitalouksissa.</p>

Wichtige Sicherheitshinweise

Montage

Erdung

WICHTIGER HINWEIS: ZUR PERSÖNLICHEN SICHERHEIT MUSS DIESES GERÄT ORDNUNGSGEMÄSS GEERDET SEIN.

Sollte die für das Gerät vorgesehene Wandsteckdose nicht geerdet sein, ist der Kunde verpflichtet, eine vorschriftsmäßig geerdete- Steckdose anbringen zu lassen.

Spannung und Leistung

Das Gerät muß an das Netz über eine mindestens 16-A-Installationssicherung angeschlossen werden. Die Netzspannung und die für das Mikrowellengerät vorgeschriebene Betriebsspannung müssen übereinstimmen. Ein Betreiben des Gerätes mit höherer Netzspannung als zulässig kann Brand und andere Schäden verursachen.

Montageort des Mikrowellengerätes

Das Gerät niemals in sehr feuchter, heißer oder fettiger Umgebung aufstellen, z. B. direkt neben oder über einer Heizquelle bzw. Friteuse. Das Gerät nicht direkt über oder neben einem Gas- oder Elektroherd aufstellen.

Das Mikrowellengerät könnte beschädigt werden. Bei Raumtemperaturen von mehr als 40 Grad Celsius, einer Luftfeuchtigkeit von mehr als 85% und einem hohen Fettgehalt in der Umgebungsluft, ist der Betrieb nicht zulässig.

Ungehinderte Luftzirkulation ist unbedingt erforderlich. Das Gerät ist auf einer geraden und stabilen Oberfläche aufzustellen. Dabei muß ein Mindestabstand von 5 cm rechts und links von den Seitenwänden und der Rückwand des Gerätes eingehalten werden. Ein Abstand von mindestens 20 cm ist über dem Gerät einschließlich der beiden Ventilationsöffnungen einzuhalten.

Stehen Radio- bzw. Fernsehgeräte in unmittelbarer Nähe des Mikrowellengerätes, so sind gelegentliche Störungen beim Empfang schwacher Sender während des Gebrauchs nicht ganz vermeidbar. Stellen Sie das Gerät so auf, dass der Stecker frei zugänglich ist.

Wichtiger Hinweis:

Vor der ersten Inbetriebnahme des Gerätes unbedingt die beigegefügte Warnung am Gerät befestigen. Bitte das dafür vorgesehene Etikett auf die Gehäuseoberfläche kleben.

Vorsicht

Das Mikrowellengerät nicht bei leerem Garraum einschalten.

Um den Zustand der Magnetron-Röhren und anderer Teile im Inneren des Gerätes nicht zu beeinträchtigen, sollte das Gerät niemals im Leerlauf betrieben werden.

Das Gehäuse nicht abbauen.

Das Mikrowellengerät arbeitet mit Hochspannung. Reparaturen dürfen nur von geschulten Fachkräften ausgeführt werden.

Ventilationsöffnungen nicht blockieren.

Eine ungehinderte Luftzirkulation hinter dem Gerät ist für Kühlzwecke unbedingt erforderlich. Während des Betriebs dürfen die Luftöffnungen am Mikrowellengerät also nicht blockiert werden.

Der Garraum ist kein Wäschetrockner!

Im Mikrowellengerät niemals Wäsche trocknen. Bei längerem Verbleib könnten Brandflecke im Gewebe entstehen.

Metallgeschirr

Kein Metallgeschirr im Gerät verwenden.

Wichtiger Hinweis:

Vor der ersten Inbetriebnahme des Gerätes unbedingt die beigegefügte Warnung am Gerät befestigen. Bitte das dafür vorgesehene Etikett auf die Gehäuseoberfläche kleben.

Vorsicht

Dieses Gerät wird ohne Netzstecker ausgeliefert und muss durch einen qualifizierten Elektrofachmann an einen mit 16A abgesicherten Netzanschluss (400V 3/N/PE 50Hz) installiert werden.

Bei der Installation sind immer die lokalen Vorschriften und Normen zu beachten!

Bitte die Angaben auf dem Typenschild beachten.

ACHTUNG: Anschluss gemäß folgenden Farben der Adern:

Grün/Gelb: Schutzleiter

Blau: Neutraleiter

Da der Anschluss drehrichtungsunabhängig ist, ist eine genaue Zuordnung der Außenleiter nicht notwendig. Die Farbe der Außenleiter kann variieren.

Warnung

1. Vor Gebrauch ist vom Benutzer zu prüfen, ob Geschirr und Gefäße für den Gebrauch in Mikrowellengeräten geeignet sind.
2. Wenn Behälter aus Kunststoff, Papier oder anderen leicht entflammaren Materialien zum Erwärmen verwendet werden, darf das Gerät nicht unbeaufsichtigt betrieben werden.
3. Beim Erhitzen von Flüssigkeiten im Mikrowellengerät kann es ggf. sehr kurzfristig zum Kochen kommen (Siedeverzug). Das heiße Lebensmittel spritzt in diesem Fall aus offenen Behältern in den Garraum.
Verwenden Sie daher stets abgedeckte Gefäße, um eine Verbrennungsgefahr zu vermeiden.
4. Lebensmittel in Gläsern oder Flaschen— insbesondere Babynahrung—nach dem Erhitzen gut schütteln oder umrühren, damit ein Temperatenausgleich stattfinden kann.
Überprüfen Sie die Temperatur vor dem Verzehr.
5. Garen Sie weder Eier in der Schale noch gepellte hartgekochte Eier. Durch Ausdehnung explodieren sie.
6. Keine geschlossenen Konserven, Flaschen oder Gläser zum Garen oder Erhitzen benutzen. Diese könnten platzen.
7. Im Garraum dürfen während der Nichtbenutzung des Gerätes keine Gegenstände aufbewahrt werden, die bei unbeabsichtigtem Einschalten eine Gefahr für die Umgebung darstellen können. Im Falle des Versagens eines elektronischen Bauelementes kann das Gerät nur durch Ziehen des Netzsteckers oder durch die installationsseitig vorhandene Trennvorrichtung, z. B. vorgeschaltete Sicherung/ Sicherungsautomatik ausgeschaltet werden.
8. Die Reinigung der Türdichtungen und Türdichtungsf lächen sollte mit einem milden Reinigungsmittel vorgenommen werden. Das Gerät ist vom Verwender auf mögliche Beschädigungen der Türdichtungsf lächen zu besichtigen und falls ein solcher Schaden aufgetreten ist darf das Gerät nicht betrieben werden, bevor es vom Panasonic-Kundendienst repariert worden ist.
9. Dieses Gerät darf nicht mit einem Wasserstrahl gereinigt werden.
10. Falls während des Mikrowellenbetriebs Rauch aus dem Gerät tritt, ist die Gerätetür geschlossen zu halten, und das Gerät ist abzuschalten sowie der Netzstecker zu ziehen.
11. Das Mikrowellengerät darf nur vom Panasonic-Kundendienst geprüft oder repariert werden. Die Inanspruchnahme eines nicht besonders geschulten Kundendienst-Technikers könnte gefährlich sein.
12. Sind Stromkabel oder Stecker beschädigt, muss die Reparatur von geschultem Servicepersonal durchgeführt werden, um eine einwandfreie Instandsetzung zu gewährleisten.
13. Die zum Anschluß dieses Gerätes verwendete Spezial-Anschlußleitung darf nur durch einen qualifizierten Kundendienst unter Verwendung einer Spezialleitung, die nur beim Panasonic-Kundendienst (siehe Kundendienstliste) erhältlich ist, ersetzt werden.
14. Es wird auf die Möglichkeit der Gefährdung durch elektromagnetische Felder hingewiesen und empfohlen, daß sich insbesondere Personen mit Herzschrittmachern nicht elektromagnetischen Feldern aussetzen, dabei sind unbedingt die Herstellerangaben zu beachten.
15. Es muß eine jährliche Kontrolle des Gerätes durch geschultes Servicepersonal ausgeübt werden. Ein schriftlicher Nachweis ist zu führen und auf Verlangen der Berufsgenossenschaft vorzulegen.
16. Falls der 2-Etagen-Betrieb genutzt wird, den dafür vorgesehenen Einschub niemals mit darauf plaziertem Geschirr und Lebensmittel herausziehen oder hineinschieben.
17. Die Geräterückwand kann im Betrieb sehr heiss werden. Diesen Bereich bitte nicht berühren!
18. Kinder und Personen mit reduzierten körperlichen, sensorischen oder geistigen Fähigkeiten bzw. einem Mangel an Erfahrung und Sachkenntnis dürfen den Ofen nur nach entsprechender Unterweisung unbeaufsichtigt benutzen, so dass das Kind oder die Person in der Lage ist, den Ofen auf sichere Weise zu benutzen und die Gefahren unsachgemäßen Gebrauchs zu verstehen. Außerdem sollten Kinder beaufsichtigt werden, um zu gewährleisten, dass sie nicht mit dem Gerät spielen.

Der Emissionswert des Mikrowellengerätes liegt nach der Maschinenlärminformations-Verordnung (3. GSGV vom 18. Januar 1991) unter dem vorgeschriebenen Grenzwert von 70 dB (A).

Außenansicht (NE-3240/NE-2140/NE-1840)

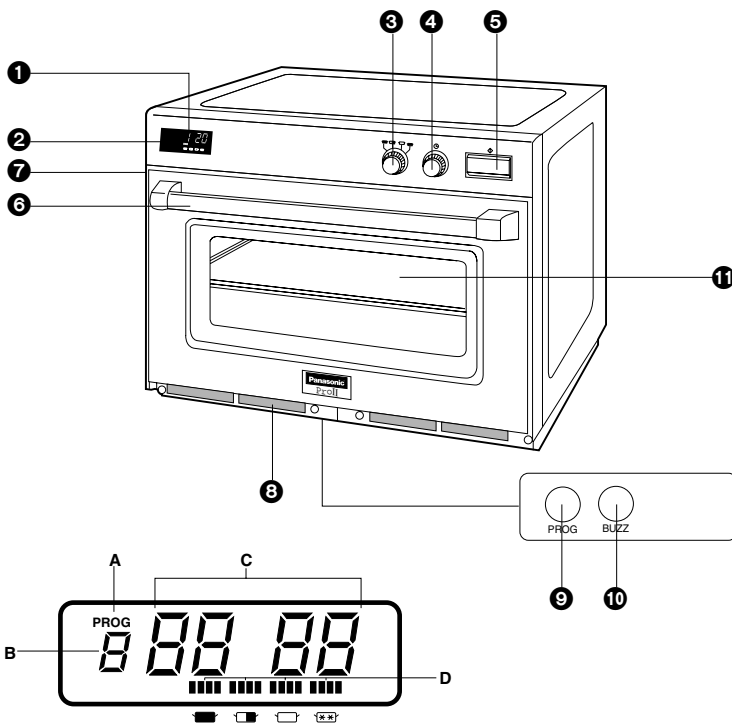

- ❶ Display (siehe auch unten)
- ❷ Anzeige für die Leistungsstufen
- ❸ Leistungswahlschalter
- ❹ Drehknopf für die Zeiteingabe
- ❺ Starttaste
- ❻ Türgriff
- ❼ Garraumbeleuchtung
- ❽ Luftfilter
- ❾ Programmier­taste (hinter dem Luftfilter)
- ❿ Taste für das akustische Signal (hinter dem Luftfilter)
- ⓫ Einschub für den 2-Etagen-Betrieb

- A—Anzeige/Programmier­taste
- B—Anzeige für den Signalton
- C—Zeitanzeige (Min/Sek)
- D—Anzeige für die Leistungsstufen
- maximale Leistung
- halbe Leistung
- niedrige Leistung
- Auftaustufe

Bedienung (NE-3240/NE-2140/NE-1840)

A. MANUELLER BETRIEB

	BEDIENELEMENTE	BEDIENUNG
1		Öffnen Sie die Garraumtür und stellen Sie die Speisen in das Mikrowellengerät. ⚡ Versichern Sie sich, daß „0“ und die Leistungsstufen im Display angezeigt werden.
2		Wählen Sie die gewünschte Leistung durch drehen des Leistungswahlschalters.
3		Wählen Sie die gewünschte Zeit am Drehknopf für die Zeiteingabe. ⚡ (bis zu 60 Minuten)
4		Drücken Sie die Starttaste.

- Wenn Sie die Starttaste bei geöffneter Garraumtür drücken, springt die Zeit auf „0“ zurück.
- Sogar nach dem Wählen der Garzeit können Sie noch die Leistung wechseln.
- Wenn Sie während der Garzeit die Zeiteingabe verändern wollen, können Sie durch drehen am Drehknopf für die Zeiteingabe die Garzeit ändern.
- Das Mikrowellengerät kann auch durch Drehen des Drehknopfes für die Zeiteingabe nach links bis die „0“ im Display erscheint und das akustische Signal ertönt, ausgeschaltet werden.

Bedienung (NE-3240/NE-2140/NE-1840)



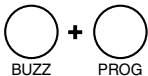

B. ABLESEN DER GESAMTBENUTZUNGSZYKLEN

	BEDIENELEMENTE	BEDIENUNG
1		Öffnen Sie die Garraumtür. ☛ „0“ erscheint im Display.
2		Schließen Sie die Garraumtür. BEMERKUNG: Führen Sie Schritt 3 innerhalb von 60 Sekunden nach dem Schließen der Tür durch, oder die Anzeige im Display verschwindet.
3		Während Sie die Taste für das akustische Signal drücken, drücken Sie die Programmieraste.

Deutsch

C. AKUSTISCHES SIGNAL

◆ *Ausschalten des akustischen Signales*

	BEDIENELEMENTE	BEDIENUNG
1		Drücken Sie die Programmieraste. (Die Garraumtür kann bei diesem Schritt geöffnet oder geschlossen sein.)
2		Drücken Sie die Taste für das akustische Signal. ☛ „bEEP“ und die Anzeige für Phase „1“ erscheint im Display.
3		Drücken Sie wieder die Taste für das akustische Signal. ☛ „0 bEEP“ erscheint im Display.
4		Drücken Sie wieder die Programmieraste.

Außenansicht (NE-1880)

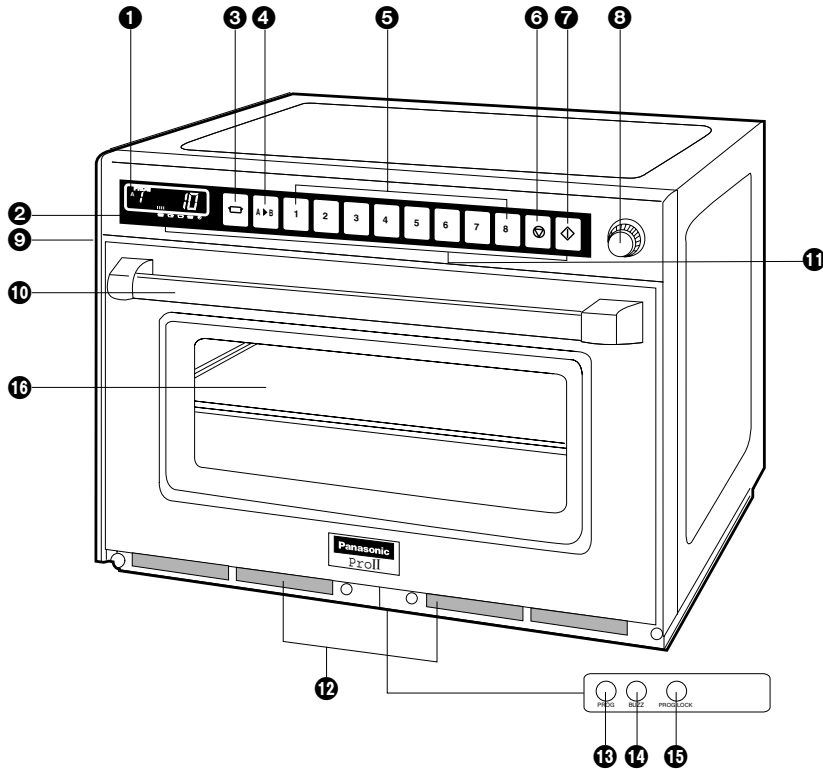

- ① Display/Anzeigenfeld (siehe auch unten)
- ② Anzeige für die Leistungsstufen
- ③ Leistungswahltaste (□)
- ④ Taste zur Wahl der Speicherplätze (A ▶ B)
- ⑤ Programmspeichertasten
- ⑥ Stop/Löschtaste (⊖)
- ⑦ Starttaste (⬠)
- ⑧ Drehknopf für die Zeiteingabe

- ⑨ Garraumbeleuchtung
- ⑩ Türgriff
- ⑪ Tastatur
- ⑫ Luftfilter
- ⑬ Programmieraste (hinter dem Luftfilter)
- ⑭ Taste für das akustische Signal (hinter dem Luftfilter)
- ⑮ Blockiertaste (hinter dem Luftfilter)
- ⑯ Einschub für den 2-Etagen-Betrieb

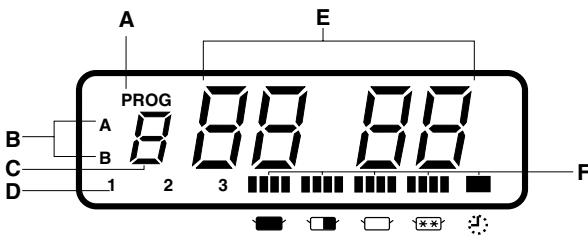

- A—Anzeige/Programmspeicher
- B—Anzeige für die Speicherplätze (A oder B)
- C—Anzeige/Programmnummer der Speichertaste
- D—Anzeige für den Ein-, Zwei- oder Drei-Phasen-Betrieb
- E—Zeitanzeige (Min/Sek)
- F—Anzeige für die Leistungsstufen
 - maximale Leistung
 - ▒ halbe Leistung
 - niedrige Leistung
 - ☐ Auftaustufe
 - ⊖ Stand (Zeitvorwahl oder Standzeit/0 Watt)

Das Gerät ist ab Werk wie folgt modifiziert:









- ◆ Manueller Betrieb
- ◆ Die Programmspeichertasten A1 bis A8 sind bei maximaler Leistung mit folgender Betriebszeit programmiert.
 1=10 sek. 2=20 sek. 3=30 sek. 4=45 sek. 5=1 min.
 6=1 min. 15 sek. 7=1 min. 30 sek. 8=2 min.
 (Die Programmspeicher B1–B8 sind nicht vorprogrammiert.)
 Alle o.g. Einstellungen können Sie nach Ihren Wünschen ändern.

Bedienung (NE-1880)

A. MANUELLER BETRIEB

◆ Ein-Phasen-Betrieb

Beispiel: Zweiminütiges Garen von Speisen bei voller Leistung

	BEDIENELEMENTE	BEDIENUNG
1		Öffnen Sie die Garraumtür und stellen Sie die Speisen in das Mikrowellengerät. ☛ Versichern Sie sich das die „0“ im Display erscheint.
2		Drücken Sie einmal den Leistungswahlschalter.
3		Stellen Sie mit dem Drehknopf für die Zeiteingabe die Zeit ein. ☛ bis zu 15 Min. mit  oder  , 60 Min. mit  ,  or 
4		Drücken Sie die Starttaste.

•Hinweis

Während das Gerät läuft, kann der Vorgang durch Druck auf die Stop/Löschtaste  unterbrochen werden. Starten Sie das Gerät erneut durch Betätigen der Starttaste .

Durch zweimaliges Drücken auf die Stop/Löschtaste  werden alle Eingaben (Leistungsstufe und Zeit) gelöscht.

Wurde das Gerät nicht gestartet, löscht bereits ein einmaliger Druck auf die Stop/Löschtaste alle eingegebenen Daten (Leistungsstufen und Zeiten).

◆ Zwei-/Drei-Phasen-Betrieb

Wiederholen Sie die oben angegebenen Schritte 2 und 3 bevor Sie die Starttaste drücken .

Zwei-Phasen-Betrieb:



Drei-Phasen-Betrieb:





erste Phase

zweite Phase

dritte Phase

B. BETRIEB MIT SPEICHERTASTEN

◆ Betriebsart manueller Betrieb nicht gesperrt

	BEDIENELEMENTE	BEDIENUNG
1		Öffnen Sie die Garraumtür und stellen Sie die Speisen in das Mikrowellengerät. ☛ Versichern Sie sich das die „0“ im Display erscheint.
2	z. B. 	Drücken Sie die gewünschte Programmspeichertaste.
3		Drücken Sie die Starttaste.

Bedienung (NE-1880)

◆ Betriebsart manueller Betrieb gesperrt (Direktstart)

	BEDIENELEMENTE	BEDIENUNG
1		Öffnen Sie die Garraumtür und stellen Sie die Speisen in das Mikrowellengerät. ☛ Versichern Sie sich das die „0“ im Display erscheint.
2	z. B. 	Drücken Sie die gewünschte Programmspeichertaste. ☛ Der Mikrowellenbetrieb startet automatisch.

Um die Programmspeicher B1–B8 zu benutzen,
drücken Sie die Taste , bevor Sie die gewünschte Speichertaste drücken.





C. PROGRAMMIEREN DER SPEICHERTASTEN

◆ Ein-Phasen-Betrieb

IN DER BETRIEBSART „MANUELLER BETRIEB GESPERRT“ KANN DAS GERÄTE NICHT PROGRAMMIERT WERDEN!

WÄHREND DES PROGRAMMIERENS DIE GARRAUMTÜR NICHT ÖFFNEN!

Beispiel: Belegung von Programmspeichertaste Nr. 3 mit einminütigem Auftauen

	BEDIENELEMENTE	BEDIENUNG
1		Halten Sie die Garraumtür geschlossen. ☛ Bitte vergewissern Sie sich, dass das Display leer ist oder die „0“ erscheint.
2		Drücken Sie die Programmier Taste.
3		Drücken Sie die Programmspeichertaste, die Sie belegen wollen.
4		Drücken Sie den Leistungswahlschalter vier mal.
5		Stellen Sie mit dem Drehknopf für die Zeiteingabe die Zeit ein.
6		Drücken Sie wieder die Programmier Taste.

◆ Zwei-/Drei-Phasen-Betrieb

Wiederholen Sie die oben angegebenen Schritte 4 und 5 bevor Sie die Programmier Taste drücken.

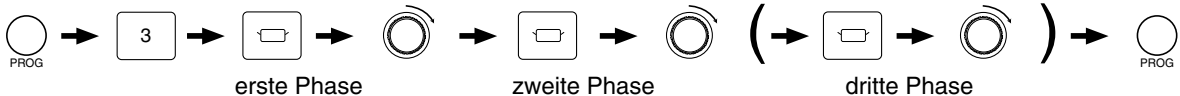

Um die Programmspeicher B1–B8 zu benutzen,
drücken Sie die Taste , bevor Sie die gewünschte Speichertaste drücken.

Bedienung (NE-1880)

D. SPEICHERTASTEN

◆ Direktstart über die Speichertasten einrichten

	BEDIENELEMENTE	BEDIENUNG
1		Halten Sie die Garraumtür geschlossen. ☛ Versichern Sie sich das Display leer ist.
2	 PROG LOCK	Drücken Sie die Programmsicherungstaste bis „PROG“, „P“ und „L“ erscheint (mehr als fünf Sekunden).



Hinweis:

- Das Gerät kann mit dieser Einstellung nur über die Speichertasten (1 bis 8) in Betrieb gesetzt werden.
- Eine Unterbrechung des Betriebes durch Öffnen der Tür löscht automatisch die noch verbliebene Zeit im Display.
- Das Gerät kann erst wieder manuell betrieben werden, wenn der Direktstart über die Speichertasten aufgehoben ist.
- Die Speichertasten können erst durch Aufheben des Direktstarts neu programmiert werden.

◆ Direktstart über die Speichertasten aufheben

	BEDIENELEMENTE	BEDIENUNG
1		Halten Sie die Garraumtür geschlossen. ☛ Versichern Sie sich das Display leer ist.
2	 PROG LOCK	Drücken Sie die Programmsicherungstaste bis „PROG“ und „P“ erscheint (mehr als fünf Sekunden).

Hinweis:



- Zum starten des gewünschten Programmspeichers muß jetzt die entsprechende Speichertaste und die Starttaste gedrückt werden.
- Der Betrieb kann durch Drücken der Stop-/Löschtaste  unterbrochen werden. Der Betrieb wird nach Betätigen der Starttaste  wieder aufgenommen.
- Die Speichertasten können neu programmiert werden.
- Die Auswahl der Lautstärke und der Länge des akustischen Signals sind wieder möglich.

E. AKUSTISCHES SIGNAL



Die Lautstärke und die Länge des Tones am Ende der Garzeit kann eingestellt werden.

Die größte Lautstärke und drei Töne in Folge sind fabrikseitig voreingestellt.

◆ Lautstärke einstellen

	BEDIENELEMENTE	BEDIENUNG
1	 PROG	Drücken Sie die Programmieraste. (Die Garraumtür kann bei diesem Schritt geöffnet oder geschlossen sein.)
2	 BUZZ	Wählen Sie die gewünschten Lautstärkehöhe durch drücken der Taste für das akustische Signal. ☛ Die Lautstärke wird angezeigt durch eine Zahl gefolgt von dem Wort „bEEP“; 3bEEP=laut, „2bEEP“=mittel, „1bEEP“=am leise, „0bEEP“=aus
3	 PROG	Drücken Sie wieder die Programmieraste.

◆ Tonlänge einstellen

4	 BUZZ	Innerhalb von drei Sekunden nach drücken der Programmieraste „0“ in Schritt 3, wählen Sie die Länge des akustischen Signales durch drücken der Taste für das akustische Signal. ☛ Die Tonlänge wird angezeigt durch die Anzeige für den 1 oder 2 Phasenbetrieb im Display; „1“=Drei Töne, „2“=60 Sekunden Kurztonfolge
5	 PROG	Drücken Sie wieder die Programmieraste.

Bedienung (NE-1880)

F. ABRUF DER GESPEICHERTEN PROGRAMME

Mit dieser Ausstattung können Sie alle gespeicherten Daten der Speichertasten fortlaufend abrufen.

	BEDIENELEMENTE	BEDIENUNG
1		Öffnen Sie die Garraumtür und lassen Sie diese geöffnet.
2		Während Sie die Stop/Löschtaste drücken, drücken Sie gleichzeitig die Starttaste. Nachdem alle Programmspeichereinstellungen angezeigt wurden, zeigt das Display anschließend die Einstellungen für die Toneinstellungen an, gefolgt von der Programmblockierung: „P“; „L“ (oder Programm nicht blockiert „P“)

G. ABLESEN DER GESAMTBENUTZUNGSZYKLEN

	BEDIENELEMENTE	BEDIENUNG
1		Öffnen Sie die Garraumtür. ☛ „0“ erscheint im Display.
2		Schließen Sie die Garraumtür. BEMERKUNG: Führen Sie Schritt 3 innerhalb von 60 Sekunden nach dem Schließen der Tür durch, oder die Anzeige im Display verschwindet.
3		Während Sie die Taste für das akustische Signal drücken, drücken Sie die Programmiertaste.

Automatische Fehlerdiagnose

Durch die automatische Fehlerdiagnose überwacht sich das Gerät in allen wesentlichen Funktionen selbständig.

Durch Vergleich der angezeigten Codenummer im Display mit der nachfolgenden Tabelle kann die Fehlerursache schnell und einfach festgestellt werden:

CODE-NUMMER	URSACHE	ABHILFE (Erklärung siehe unten)
F01 F33-34	Die Umgebungstemperatur ist zu hoch Der Thermistor ist defekt (Temperaturschutz)	1./2./3./4./5. 1./5.
F05	Der Programmspeicher IC ist defekt	5.
F81-84	Ein Relais ist defekt	5.
F86-89	Kurzschluß eines Relais	1./5.
F44	Das Bedienfeld ist defekt	1./5.

1. Das Gerät schaltet sich automatisch ab. Ziehen Sie den Netzstecker des Gerätes aus der Steckdose.
2. Es ertönt ein fortlaufender Signalton.
3. Sofern das Gerät abgekühlt ist, setzt der Betrieb ein.
4. Stellen Sie das Gerät an einen kühleren Platz.
5. Sofern das Problem weiter besteht, rufen Sie den autorisierten Kundendienst.

Hinweis: Die vorgenannte Tabelle beinhaltet nur die wichtigsten Fehlerursachen, die auftreten können.

Pflege des Mikrowellengerätes

1. Ziehen Sie zur Reinigung den Netzstecker aus der Steckdose.
2. Halten Sie den Garraum des Gerätes stets sauber. Sofern Essensreste oder übergelaufene Flüssigkeiten an den Garraumwänden haften, werden Mikrowellen absorbiert und dies kann ggf. eine Funkenbildung verursachen. Benutzen Sie keine scharfen Reinigungsmittel.
3. Die Außenfläche des Gerätes ggf. mit einem milden Reinigungsmittel säubern und trocken wischen. Stellen Sie sicher, daß kein Wasser in die Geräteöffnung gelangt. Das Gerät könnte einen Schaden nehmen.
4. Das Türfenster vorsichtig mit Seife und Wasser reinigen. Keine scharfen Reinigungsmittel benutzen, die Kratzspuren hinterlassen.

Reinigung der Luftfilter

Die Luftfilter an der Frontseite des Gerätes sollte regelmäßig gereinigt werden, um den Betrieb nicht zu beeinträchtigen.*

1. Entfernen Sie den rechten Luftfilter, indem Sie den rechten Befestigungsclip herausziehen und den Filter nach rechts aus der Halterung ziehen. Entfernen Sie den linken Luftfilter auf die gleiche Weise.
2. Reinigen Sie die Filter mit einem milden Reinigungsmittel.
3. Setzen Sie die Luftfilter wieder ein, bevor Sie das Gerät erneut in Betrieb setzen.

* Ein verstopfter Luftfilter führt zur Überhitzung des Gerätes.

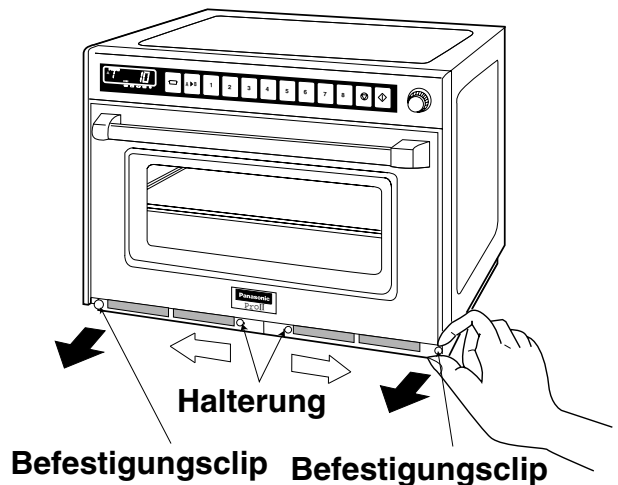

Das geeignete Geschirr

1. Für den Mikrowellenbetrieb eignet sich Geschirr aus Glas, Glaskeramik oder Porzellan. Es darf jedoch kein Metalldekor haben, z. B. Goldränder, da dieses beschädigt werden und abplatzen könnte.
2. Auch glasiertes Keramikgeschirr kann benutzt werden. Achten Sie aber bitte darauf, daß die Glasur keine Beschädigungen oder Risse aufweist. Hier kann beim Spülen Wasser eindringen, sich beim anschließenden Erhitzen ausdehnen und zum Platzen des Geschirrs führen.
3. Einweggeschirr aus Kunststoff und beschichtete Pappgefäße eignen sich nur zum kurzfristigen Regenerieren, nicht aber zum Garen, da diese Materialien leicht entflammbar sind.
4. Verwenden Sie kein Metallgeschirr oder Aluminiumgefäße. Da Mikrowellen an Metall reflektiert werden, kann es zu sehr unterschiedlicher Erhitzung der Speisen kommen. Um ebenfalls Funkenbildung zu vermeiden, füllen Sie die Speisen bitte in mikrowellene geeignete Gefäße um.
5. Falls Sie nicht sicher sind, ob sich ein Geschirr für den Mikrowellenbetrieb eignet, stellen Sie es ohne Inhalt für 20 Sekunden bei maximaler Leistung ins Gerät. Das Geschirr sollte kalt oder höchstens lauwarm werden.
6. Verwenden Sie mikrowellene geeignete Gefäße immer entsprechend der Portionsgröße.

Um Fehler bei der Geschirrbenutzung zu vermeiden, verwenden Sie bitte nur mikrowellene geeignetes und hitzebeständiges Geschirr.

Hinweise zur Zubereitung **—Zeittabelle für das Auftauen und Erwärmen—**

Die Zeitangaben in der folgenden Tabelle, sind nur Anhaltswerte. Für die zum Erwärmen notwendige Zeit sind mehrere Faktoren ausschlaggebend, unter anderen die Temperatur des Kochgutes vor dem Erhitzen. Die Koch- bzw. Auftauzeiten sind also gegebenenfalls entsprechend anzupassen.

Die Zeiten wurden von uns mit Lebensmitteln getestet, die folgende Ausgangstemperaturen hatten:

Gekühlte Lebensmittel ca. +5°C

Tiefgekühlte Lebensmittel ca. -18°C

Bei Berücksichtigung der Vorschriften zur Lebensmittelsicherheit müssen Sie die Innentemperatur mit einem Spezialthermometer überprüfen.

Funktion	Lebensmittel	Gewichte	Leistungs-Einstellung	Zeitdauer (ca.)		
				NE-3240	NE-2140	NE-1880/1840
Auftauen	Fischfilets	500 g		6 min 40 s	6 min 40 s	8 min
	Hackfleisch	500 g		4 min 15 s	4 min 15 s	5 min
	Hähnchen (ganz)	1,36 kg		21 min 15 s	21 min 15 s	25 min
	Komplettes Gericht					
	Mehrere Portionen	1,36 kg		17 min	17 min	20 min
	Eine Portion	275 g		6 min 40 s	6 min 40 s	8 min
	Apfelkuchen	1 Portion		1 min 05 s	1 min 05 s	1 min 15 s
	Kuchen	1 Portion		1 min 40 s	1 min 40 s	2 min
Brötchen	1 Portion 50 g		25 s	25 s	30 s	
Kochen von gekühlten, nicht vorgekochten Lebensmitteln	Rührei	2 Eier+ 2 Eßl. Milch		13–17 s	22–25 s	26–30 s
	Broccoli	500 g		1 min 40 s	3 min	3 min 30 s
	Fischfilets	500 g		2 min 20 s	4 min	4 min 45 s
	Schinken	2 dünne Scheiben Schinken		25 s	40 s	50 s
	Hähnchenteile	500 g		2 min 30 s –3 min 25 s	6 min –6 min 50 s	7–8 min
Kochen und/oder Aufwärmen von tiefgekühlten Lebensmitteln	Erbsen	500 g		2 min 10 s	3 min 25 s	4 min
	Vorgekochter Reis	167 g		1 min	1 min 25 s	1 min 40 s
	Gebrühte Würstchen	3 Stück à 50 g		40 s	50 s	1 min
	Vorgegarte Chicken Wings	7 Stück		1 min	1 min 25 s	1 min 40 s
	Fertig-Cheeseburger	75 g		40 s	50 s	1 min
	Schokokuchen	1 Portion		25 s	25 s	30 s
Aufwärmen von vorgekochten gekühlten Gerichten	Lasagne	325 g		1 min 40 s	2 min 30 s	3 min
	Chili	325 g		1 min 40 s	2 min 30 s	3 min
	Apfelkuchen	1 Portion		8 s	14 s	16 s
	Pfeffersoße	100 ml		35 s	40 s	50 s
	Baked Beans	100 ml		35 s	40 s	50 s
	Suppe	125 ml		26 s	40 s	50 s

- Hinweise:**
- Gerichte zum Kochen/Aufwärmen/Auftauen niemals direkt auf den Boden des Mikrowellengerätes stellen—immer ein geeignetes Gefäß verwenden.
 - Wenn Sie große gefrorene Lebensmittelportionen in der Mikrowelle auftauen wollen, nach der halben Auftauzeit umrühren bzw. zerkleinern, damit die Mikrowellenenergie besser eindringen kann.
 - Sehr fest/dichte Lebensmittel (z. B. Tiefkühlspinat) sollten nicht direkt aus dem tiefgekühlten Zustand gekocht werden. Dabei werden die Kanten überhitzt, bevor das Innere erforderliche Temperatur erreicht ist.
 - Beim Kochen/Aufwärmen Teller immer abdecken, dadurch werden die Lebensmittel nicht trocken und das Innere des Garraumes wird nicht durch Spritzer verunreinigt.
 - Vor dem Kochen/Aufwärmen Behälterdeckel lösen und Folien mehrfach durchstechen.
 - Nach der Hälfte der Koch-/Auftauzeit Lebensmittel umrühren, damit sie gleichmäßig erhitzt werden.
 - Vor dem Prüfen der Temperatur und/oder dem Servieren erwärmte Gerichte kurz stehenlassen.

Jährliche Prüfung gewerblicher Mikrowellenherde

Schriftlicher Nachweis erforderlich

Jahr der Prüfung (Datum)	geprüfte Details: Ergebnis	Sicherheitsbestätigung des geschulten Fachpersonals der Firma (Stempel, Unterschrift)
Siehe Baujahr	Tür-Leckstrahlung: <5 mW/cm ² Öffnungen: <1 mW/cm ² Sichtprüfung: O.K.	Panasonic Corporation

Deutsch

Falls erforderlich, bitte weitere Seite hinzufügen!

Panasonic-Erzeugnisse sind Markenartikel von höchster Qualität, die mit größter Sorgfalt gefertigt werden. Sie erhalten auf gewerbliche Panasonic-Mikrowellenherde.

24 Monate Material-Garantie

gerechnet vom Tage des Verkaufs durch den Fachhändler an den Endverbraucher. Die Garantie besteht darin, daß während der Garantiezeit dem Fachhändler die Teile kostenlos geliefert werden, die zur Behebung eines nachgewiesenen Fabrikations- oder Materialfehlers notwendig sind.

Ausgenommen von der Garantieleistung sind:

- a) Schäden und Verluste, die durch das Gerät oder den Gebrauch desselben entstehen, sowie Schäden, die auf lokale Verhältnisse, wie Fehler der Installation, Brand, Blitzschlag; Verschleißteile, Plastikteile und Zubehör etc. zurückzuführen sind.
- b) Schäden durch Nichtbeachtung der Bedienungsanleitung, z. B. Anschluß an eine falsche Netzspannung und Schäden durch fahrlässige Behandlung oder Mißbrauch.
- c) Schäden, die aufgrund äußerer Einflüsse entstanden sind.

Lohn-, Transport- und Verpackungskosten gehen zu Lasten des Käufers. Der Garantiedienst wird von dem Fachhändler wahrgenommen, der das Gerät verkauft hat, es sei denn, er weist eine spezielle, für ihn tätige Servicestelle nach.

Bitte beachten Sie:

Dieser Garantieschein hat nur Gültigkeit in Verbindung mit der Garantieerklärung, die ausgefüllt, mit Händler-Stempel und Kaufdatum versehen, innerhalb von 14 Tagen an die Panasonic Deutschland GmbH zurückgeschickt werden muß.

Bei Beanstandungen eines Gerätes bitten wir, diesen Garantieschein mit einzureichen.

Verkaufsdatum _____

Serien-Nr. _____

Modell-Nr. _____

Information on Disposal for Users of Waste Electrical & Electronic Equipment (private households)

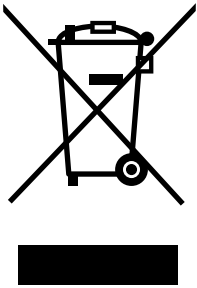

This symbol on the products and/or accompanying documents means that used electrical and electronic products should not be mixed with general household waste.

For proper treatment, recovery and recycling, please take these products to designated collection points, where they will be accepted on a free of charge basis. Alternatively, in some countries you may be able to return your products to your local retailer upon the purchase of an equivalent new product.

Disposing of this product correctly will help to save valuable resources and prevent any potential negative effects on human health and the environment which could otherwise arise from inappropriate waste handling. Please contact your local

authority for further details of your nearest designated collection point.

Penalties may be applicable for incorrect disposal of this waste, in accordance with national legislation.

For business users in the European Union

If you wish to discard electrical and electronic equipment, please contact your dealer or supplier for further information.

Information on Disposal in other Countries outside the European Union

This symbol is only valid in the European Union.

If you wish to discard this product, please contact your local authorities or dealer and ask for the correct method of disposal.

Benutzerinformationen zur Entsorgung von elektrischen und elektronischen Geräten (private Haushalte)

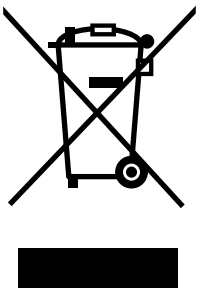

Entsprechend der grundlegenden Firmengrundsätzen der Panasonic-Gruppe wurde ihr Produkt aus hochwertigen Materialien und Komponenten entwickelt und hergestellt, die recycelbar und wieder verwendbar sind.

Dieses Symbol auf Produkten und/oder begleitenden Dokumenten bedeutet, dass elektrische und elektronische Produkte am Ende ihrer Lebensdauer vom Hausmüll getrennt entsorgt werden müssen.

Bringen Sie bitte diese Produkte für die Behandlung, Rohstoffrückgewinnung und Recycling zu den eingerichteten kommunalen Sammelstellen bzw.

Wertstoffsammelhöfen, die diese Geräte kostenlos entgegennehmen.

Die ordnungsgemäße Entsorgung dieses Produkts dient dem Umweltschutz und verhindert mögliche schädliche Auswirkungen auf Mensch und Umwelt, die sich aus einer unsachgemäßen Handhabung der Geräte am Ende Ihrer Lebensdauer ergeben könnten.

Genauere Informationen zur nächstgelegenen Sammelstelle bzw. Recyclinghof erhalten Sie bei Ihrer Gemeindeverwaltung.

Für Geschäftskunden in der Europäischen Union

Bitte treten Sie mit Ihrem Händler oder Lieferanten in Kontakt, wenn Sie elektrische und elektronische Geräte entsorgen möchten. Er hält weitere Informationen für sie bereit.

Informationen zur Entsorgung in Ländern außerhalb der Europäischen Union

Dieses Symbol ist nur in der Europäischen Union gültig.

Panasonic Corporation

Microwave Oven Business Unit
800 Tsutsui-cho, Yamatokoriyama City,
Nara 639-1188, Japan
Web Site: <http://panasonic.net>

A00033A58EU
F0701-8108
Printed in Japan